

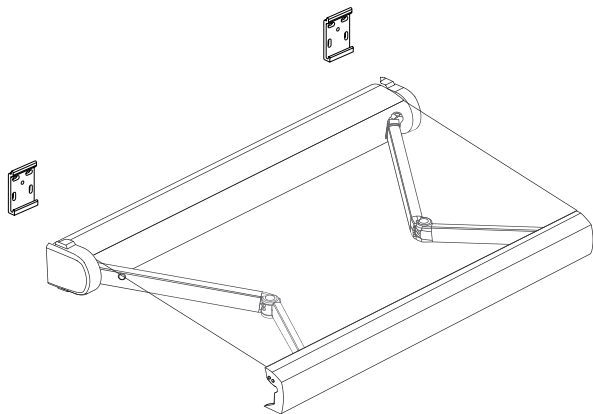

**TOLDO COFRE BRAZO
EXTENSIBLE PREMIUM
GUÍA DE INSTALACIÓN**



AVISO IMPORTANTE / WARNINGS

Para la seguridad de las personas que realicen la instalación y la integridad del producto, es importante leer estas instrucciones detenidamente antes de la instalación, operación, mantenimiento o primer uso.

Si tiene alguna pregunta, comuníquese con Cortinadecor.

Lea atentamente este manual antes de empezar a trabajar:

· Todas las piezas suministradas se han calculado para este producto específicamente. **La sustitución o incorporación de otras piezas puede tener efectos negativos para la seguridad del mismo y sobre su garantía.** Además, la certificación CE concedida a este producto perderá su validez si se cambia alguna pieza o si la instalación no se efectúa según las indicaciones de este manual. El instalador es responsable en este sentido.

· **Procure que la zona de montaje esté suficientemente iluminada. Elimine los obstáculos y la suciedad.** No debe haber presentes más personas que los montadores. Personas no autorizadas (en especial niños) podrían interferir o provocar riesgos durante el montaje.

· **Una vez desembalado el producto, el instalador tiene que comprobar su integridad** y previo a comenzar la instalación, verificar la disposición de todos los componentes y herramientas **para proceder a una correcta instalación.**

AVISO IMPORTANTE / WARNINGS

- De ningún modo se deberá instalar un producto deteriorado, este puede causar daños a la propia instalación así como crearse situaciones de peligro a las personas. Estos sistemas están exclusivamente destinados al uso para el cual fueron diseñados. Cualquier otro uso es inadecuado, y por lo tanto peligroso.
- La instalación del sistema se debe realizar siempre respetando las indicaciones del fabricante, así como conociendo y aplicando toda la normativa en vigor.
- Se requiere de un mínimo de 2 personas para la instalación del toldo.
- El toldo se envía totalmente montado y se requerirá por parte del cliente la adquisición de la tornillería con las necesidades que requiere la instalación de un toldo y la fijación del mismo a la pared o techo.
- No apoye ningún objeto sobre el producto.
- Queda terminantemente prohibido colgarse o sujetarse al producto. Se corre el riesgo de graves lesiones a personas y al mismo.
- Toda alteración o modificación que se realice sin la autorización del fabricante exime a este último de toda la responsabilidad por los daños que puedan derivar de ello.

AVISO IMPORTANTE / WARNINGS

- En caso de que el toldo tenga que montarse a un nivel elevado recomendamos que la instalación sea realizada por un profesional experto delimitando siempre la zona.
- En la instalación y sobre todo en opción techo, no fijar en los ladrillos huecos por riesgo de caída del toldo.
- Será el instalador quien se encargue de adquirir los tornillos específicos y necesarios para la instalación de los soportes del toldo, según el peso y la superficie en la que se vaya a instalar.
- Todos los tornillos utilizados han de cerrarse con una fuerza máxima, pero no excesiva.
- No abra el toldo hasta que no esté totalmente instalado.
- Peligro de aplastamiento de dedos o extremidades superiores entre los brazos extensibles durante la fase de apertura/cierre del toldo.
- El producto debe instalarse a una altura mínima permitida por la ley; en caso contrario, es obligatorio instalar en el producto con automatismos un avisador acústico.

Comprobar piezas

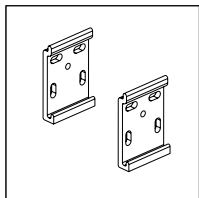

Soportes

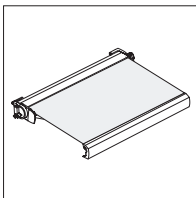

Toldo cofre

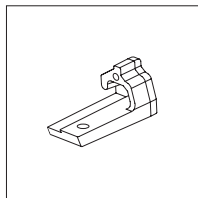

Tope de guía

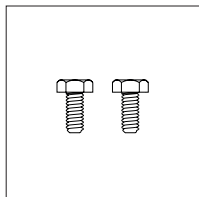

**Tornillos para
tope de guía**

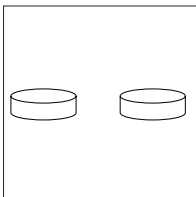

**Embellecedores
de tornillos**

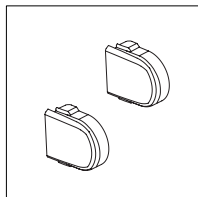

**Embellecedores
laterales**

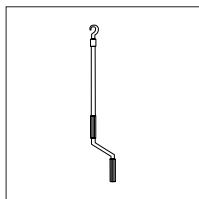

Manivela
Solo opción
manual

Necesitamos

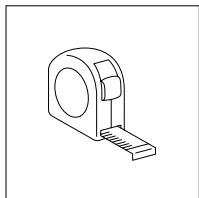

Metro

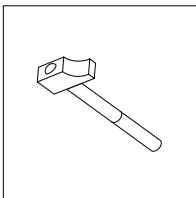

Martillo

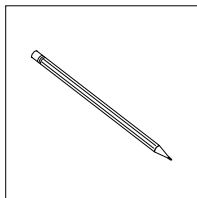

Lápiz

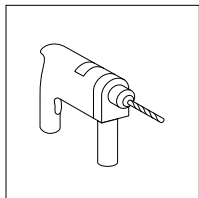

Taladro

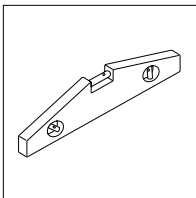

Nivel

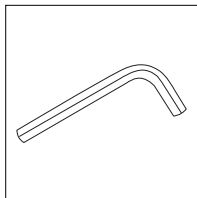

Llave de Allen

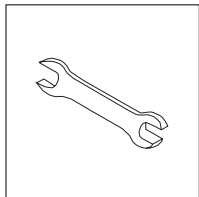

Llave inglesa

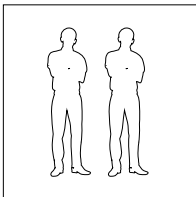

Mín. 2 personas

1| Ubicamos los soportes

INSTALACIÓN A PARED

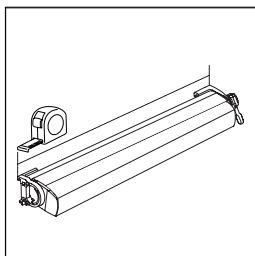

Medir

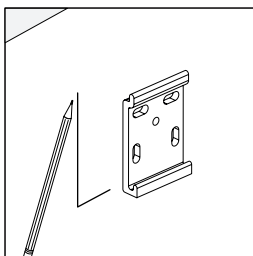

Marcar soportes

INSTALACIÓN A TECHO

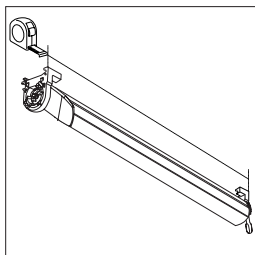

Medir

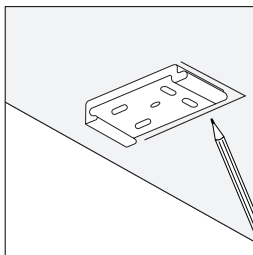

Marcar soportes

Medimos el ancho total del toldo. Trasladamos la medida a la superficie donde vamos a instalar y marcamos los soportes, dejando un margen entre pared y techo. Importante tener en cuenta el lado en el que hemos solicitado el mecanismo y en caso de motorización la toma de corriente.

2 | Fijamos los soportes

INSTALACIÓN A PARED

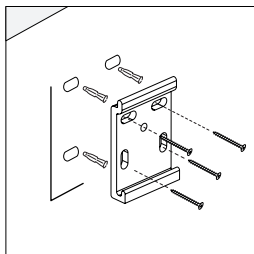

Taladrar y atornillar

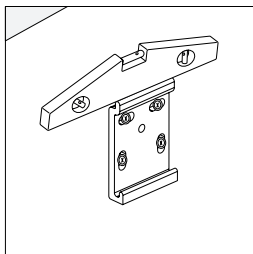

Nivelar

INSTALACIÓN A TECHO

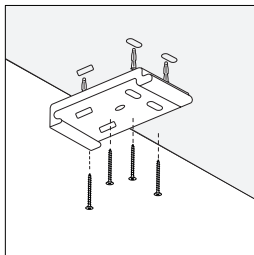

Taladrar y atornillar

Taladramos e introducimos los tacos y tornillos adquiridos. En opción pared, utilizar el nivel para comprobar que la posición es correcta.

ATENCIÓN/ WARNING: Los tornillos deben adquirirse con las necesidades que requiere la instalación de un toldo.

3 | Colocación toldo

INSTALACIÓN A PARED

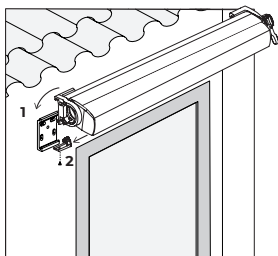

Colocar

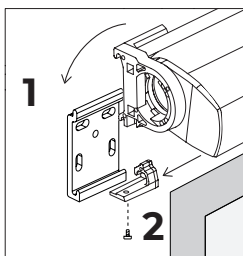

Fijar

INSTALACIÓN A TECHO

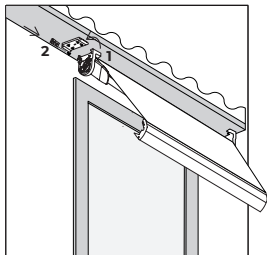

Colocar

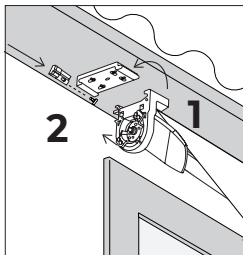

Fijar

Colocamos el toldo en ambos soportes asegurándonos de que quedan alineados. Fijaremos el tope de guía mediante el tornillo para su completa fijación.

4 | Fijamos los embellecedores

INSTALACIÓN A PARED

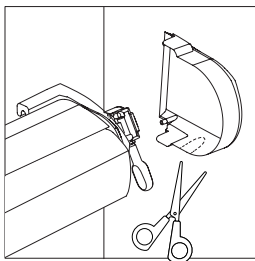

Solo opción manual

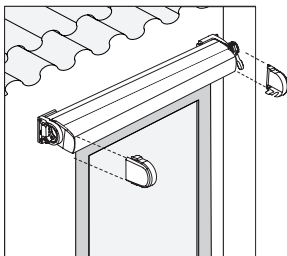

Colocar embellecedores

INSTALACIÓN A TECHO

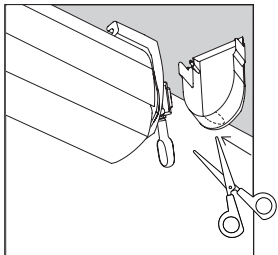

Solo opción manual

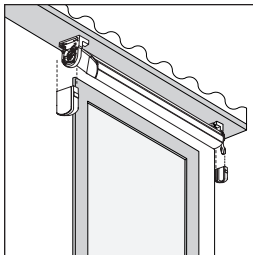

Colocar embellecedores

Colocaremos las tapas embellecedoras en los laterales del toldo. Solo si tenemos la opción manual, en el extremo del mecanismo marcamos la tapa y cortaremos la pestaña para ajustarse a la salida del cáncamo. Lima los bordes y coloca la tapa embellecedora.

5| Puesta en funcionamiento

INSTALACIÓN A PARED

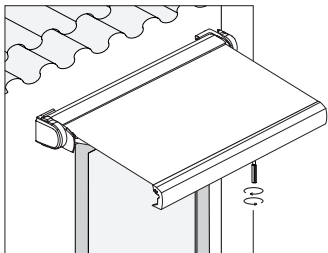

Comprobar

INSTALACIÓN A TECHO

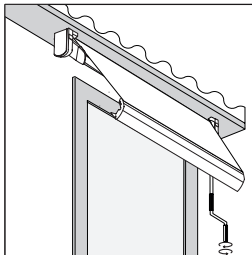

Comprobar

Una vez instalado el toldo podrá desplegarlo y comprobar su correcto funcionamiento.

6 | Opcional

NIVELACIÓN DE TOLDO

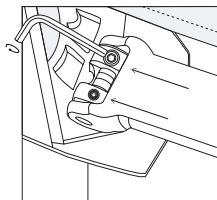

Aflojar para
nivelar brazos

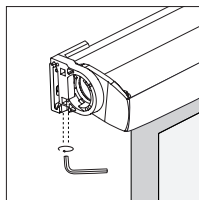

Aflojar para
nivelar inclinación

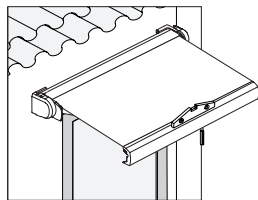

Nivelar

El toldo viene ya nivelado, para su instalación, pero si desea cambiar su configuración debe saber:

Para nivelar los brazos, abrir el toldo y ajustar la altura de los codos con el prisionero superior del soporte.

Para nivelar la inclinación, aflojar tornillos inferiores del cofre. Tras todas estas modificaciones comprobar con un nivel hasta que quede con la inclinación deseada.

Visita los videos de instalación de nuestros productos, en nuestro canal de Youtube.

Atención al cliente

soporte@cortinadecor.com

966 181 033

www.cortinadecor.com