

**PERSIANAS ENROLLABLES
CAMBIO DE PAÑO Y ACCESORIOS
GUÍA DE INSTALACIÓN**

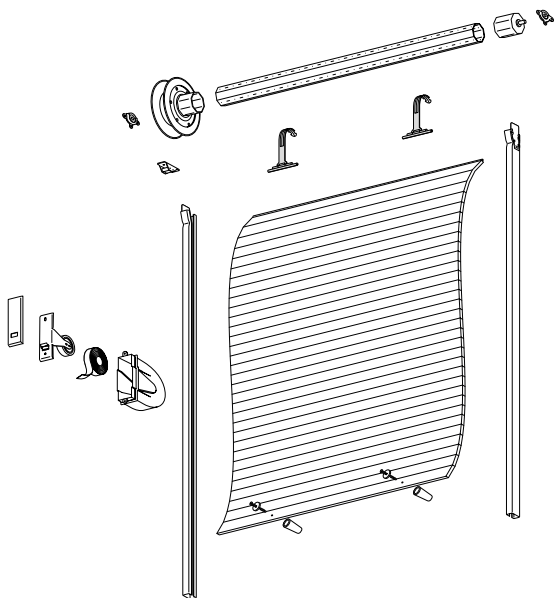

Comprobamos las piezas

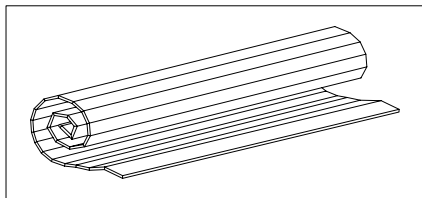

Paño de persiana

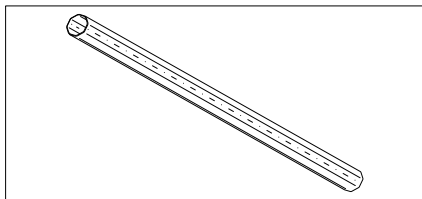

Eje

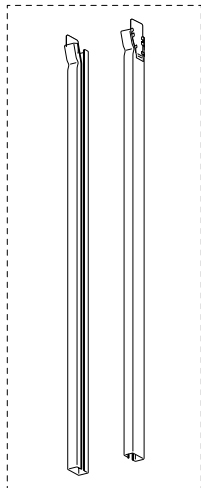

**Guías reductoras
(Opción)**

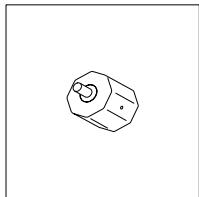

Contera

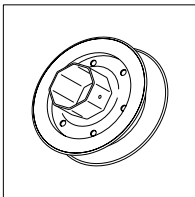

Disco

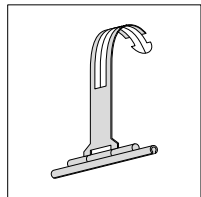

Flejes

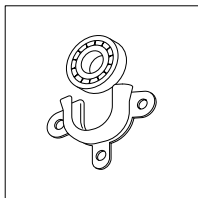

**Soportes
y rodamientos**

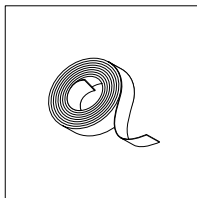

Cinta

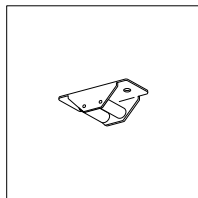

Pasacintas

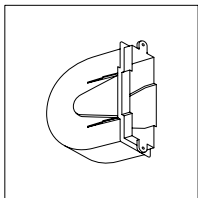

Cajón registro

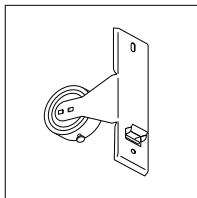

Recogedor

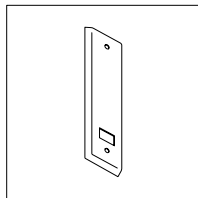

**Placa
embellecedora**

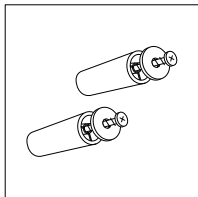

Topes

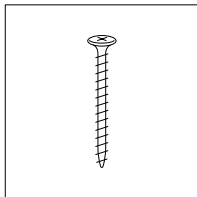

**Tornillos*
4 x 30 mm**

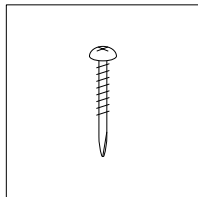

**Tornillos*
clavos rosca punta**

** Si la instalación se va a realizar en alguna superficie que no sea ladrillo, es recomendable adquirir alguna tornillería específica.*

Necesitamos

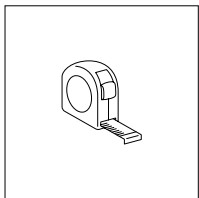

Cinta métrica

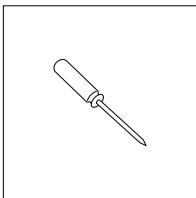

**Destornillador
de estrella**

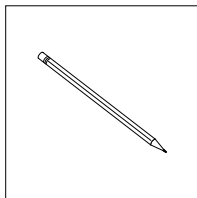

Lápiz

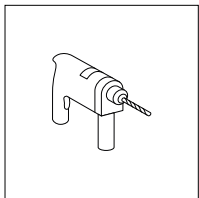

Taladro

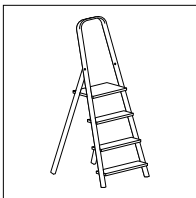

Escalera

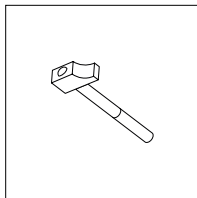

Martillo

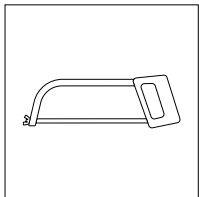

Sierra para metal

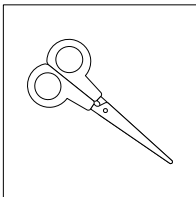

Tijera

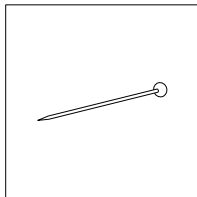

Aguja

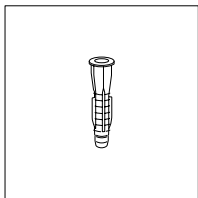

Tacos*

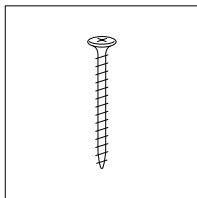

Tornillos*

** Las guías reductoras de la persiana no lleva tornillos y tacos incluidos. Adquirir una tornillería específica para el tipo de superficie donde vamos a instalar el producto.*

1| Quitamos los paños

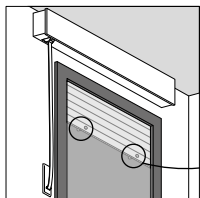

Ubicar

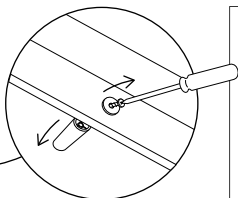

Desatornillar

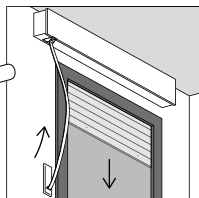

Bajar

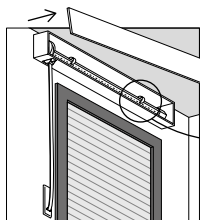

Abrir

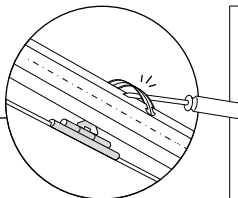

Desenganchar

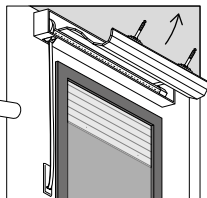

Quitar

Ubicamos los topes y **los desatornillamos**. **Bajamos** la persiana, **abrimos** el cajón y **desenganchamos** los flejes del eje. **Quitamos** los paños de persiana por arriba.

2 | Quitamos la cinta

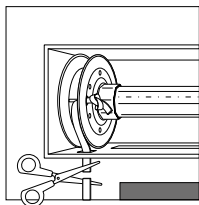

Desatar o cortar

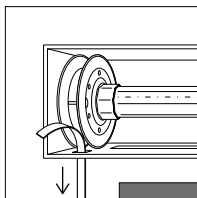

Quitar

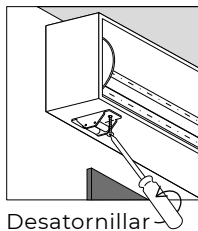

Desatornillar

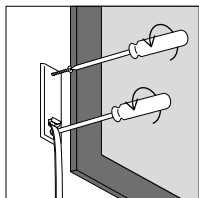

Desatornillar

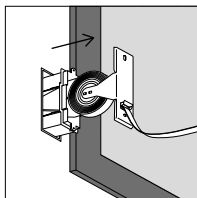

Quitar

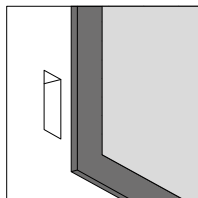

Desmotamos o **cortamos** la cinta anudada al disco y **la quitamos** por el pasacintas. **Desatornillamos** el pasacintas de la pared o del cajón y lo quitamos. **Desatornillamos** el recogedor y **lo desenganchamos** de la pared.

3 | Quitamos el eje

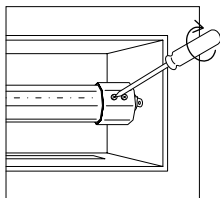

Desatornillar

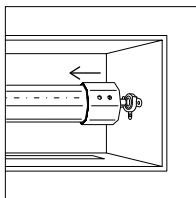

Desenganchar

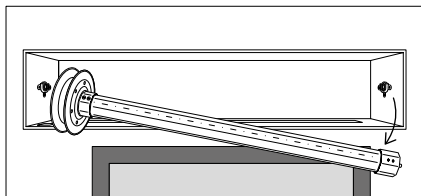

Quitar

Desatornillamos el tornillo que une la contera con el eje. **Ejercemos un poco de presión** en la contera para que se desenganche con facilidad al rodamiento. **Quitamos** el eje del cajón.

4 | Quitamos los rodamientos

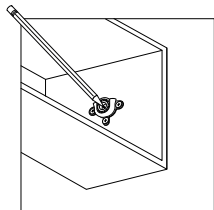

Marcar

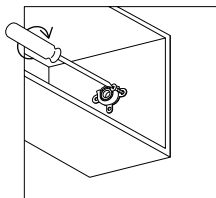

Desatornillar

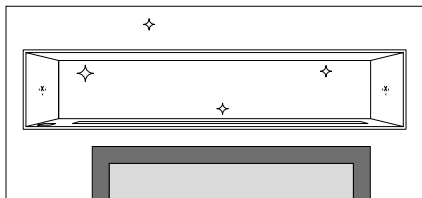

Limpiar

Marcamos la ubicación de los soportes antiguos, **los desatornillamos** y **nos aseguraremos** de limpiar bien el espacio antes de instalar la nueva persiana.

5 | Medimos el eje antiguo

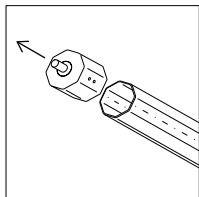

Quitar

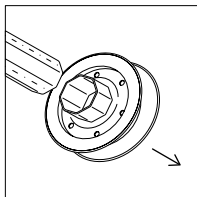

Quitar

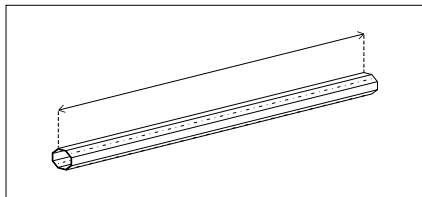

Medir

Desatornillamos y **quitamos** el disco y la contera del eje que hemos desmontado en la **etapa 3**. Con un metro, **medimos** el eje.

6 | Cortamos el eje nuevo

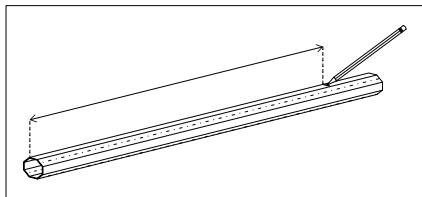

Medir y marcar

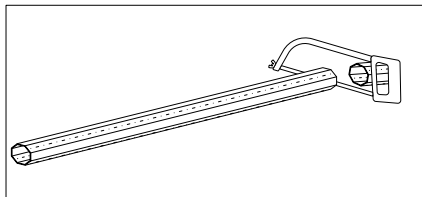

Cortar

Con un metro, **medimos** y **marcamos** con un lápiz la ubicación de la medida. **Cortamos** el eje con una sierra para metal.

7 | Preparamos el eje nuevo

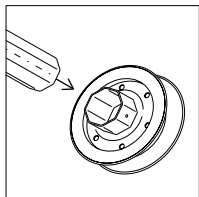

Enganchar

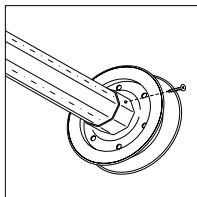

Atornillar

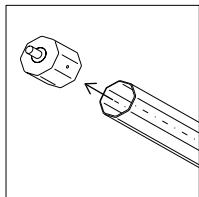

Enganchar

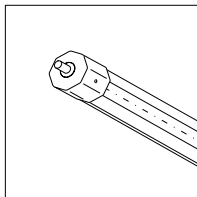

Atornillar

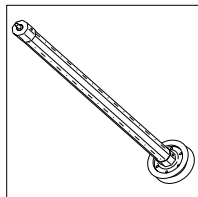

Enganchamos el disco de un lado del eje y **los fijamos** con tornillos. **Enganchamos** la contera de otro lado del eje **sin fijarlo**, necesitamos que sea **móvil** para poder **ajustarlo** en la etapa siguiente.

8 | Fijamos los rodiamentos

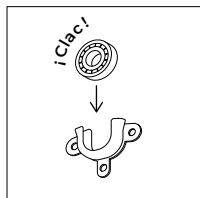

Insertar

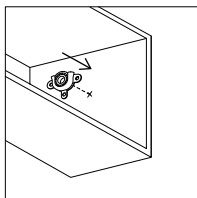

Ubicar

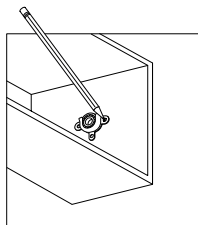

Marcar

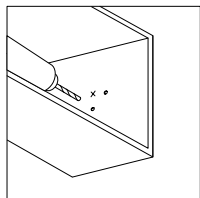

Taladrar

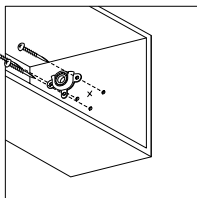

Atornillar

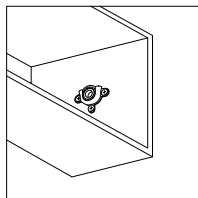

Insertamos los rodamientos dentro de los soportes.
Posicionamos el soporte en la ubicación que hemos marcado en la **etapa 4. Marcamos, taladramos y fijamos** los soportes de cada lado del cajón con los tornillos clavos rosca punta.

9 | Colocamos el eje

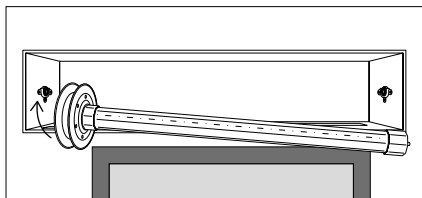

Posicionar

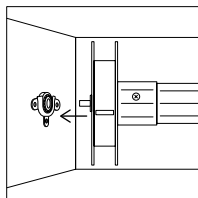

Enganchar

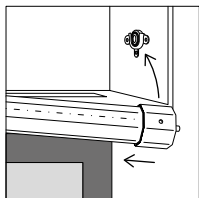

Enganchar

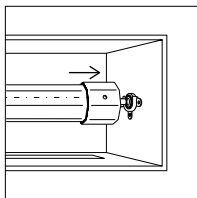

Ajustar

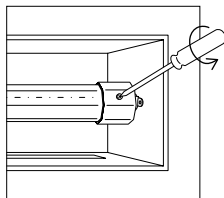

Atornillar

Posicionamos el eje con el disco del lado del accionamiento y **lo colocamos** en los rodamientos. Una vez introducido, **ejercemos un poco de presión** desde el otro lado de la contera para que se enganche con facilidad al rodamiento.

Ajustamos la contera en el eje y **enganchamos** las piezas para que quede perfectamente encajado y atornillamos.

10 | Fijamos las guías reductoras (opcional)

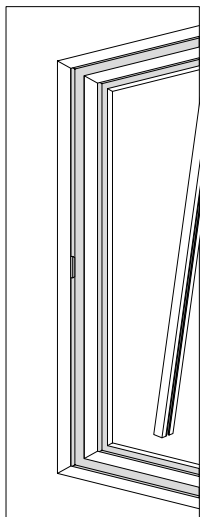

Posicionar

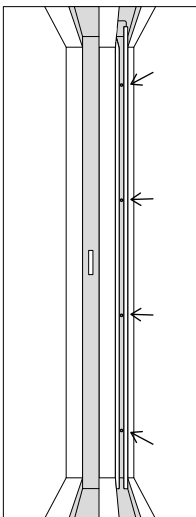

Taladrar

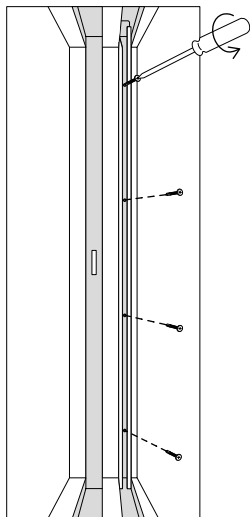

Atornillar

Posicionamos las guías reductoras en el espacio de la antigua guía. **Realizamos** los agujeros siempre por la parte interior de la guía para que no sobresalga el aluminio. **Taladramos** y **fijamos**. Es importante apretar bien los tornillos* y que no sobresalgan para que la persiana baje con facilidad.

* Tornillos y tacos no incluidos.

11 | Instalamos los paños

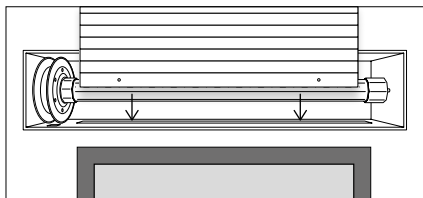

Introducir

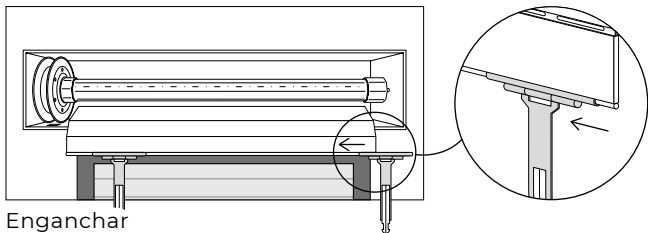

Enganchar

Introducimos el paño de la persiana por la apertura, **asegurándonos** que se introducen también en las guías reductoras. **Enganchamos** los flejes en último paño y **los repartimos** entre el ancho.

12 | Fijamos el pasacintas

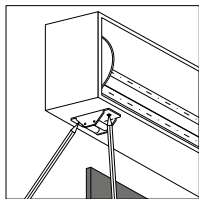

Marcar

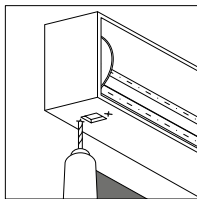

Taladrar

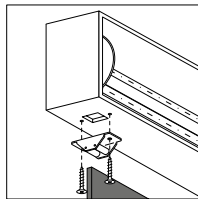

Fijar

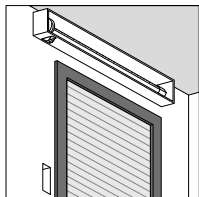

Posicionamos el pasacintas en el orificio de la cinta en el cajón o la pared y marcamos la ubicación. **Taladramos** y **fijamos** el pasacintas.

13 | Fijamos la cinta al recogedor

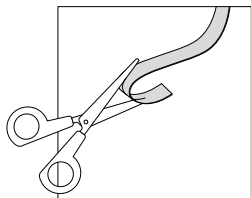

Cortar

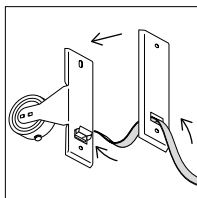

Enganchar

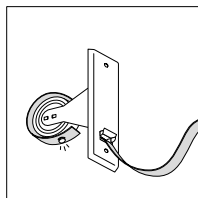

Fijar

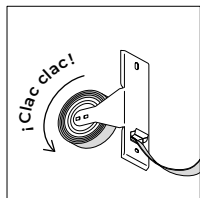

Enrollar

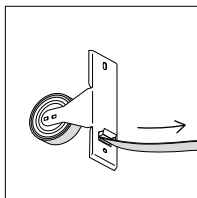

Desenrollar

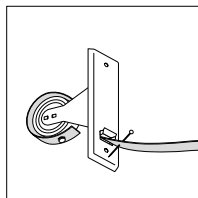

Fijar

Realizamos un agujero a la extremidad de la cinta. **Posicionamos** la placa embellecedora en el recogedor y **pasamos** la cinta. Una vez fijada, **enrollamos** la cinta en el recogedor. Para instalación a ventana tenemos que darle 10 vueltas escuchando 'clac clac'. Para puertas serán 13 vueltas. **Fijamos** la cinta, si fuera necesario con un alfiler para que no se vuelva a enrollar.

**El recogedor coge tensión siempre que lo vamos a enrollar, no soltar mientras se está recogiendo la cinta.*

14 | Fijamos el recogedor

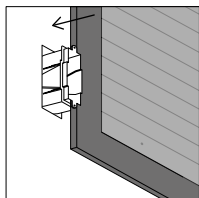

Introducir

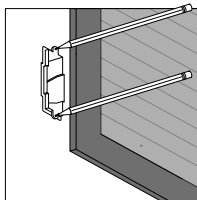

Marcar

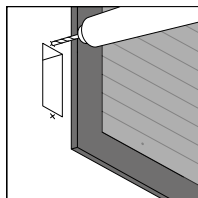

Taladrar

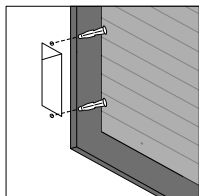

Introducir

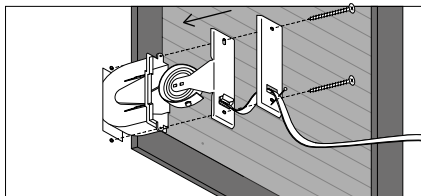

Fijar

Introducimos el cajón registro dentro de la pared y **marcamos** la ubicación. **Taladramos** y **colocamos** los tacos*.

Enganchamos la placa embellecedora en el recogedor y el recogedor con el embellecedor dentro del cajón registro.

Enganchamos todo a la pared y **los fijamos**.

*Tacos no incluidos.

15 | Instalamos la cinta en el cajón

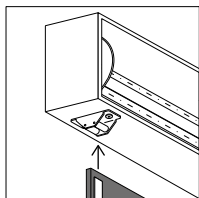

Enganchar

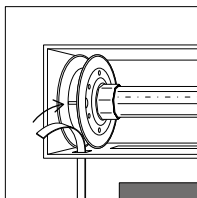

Enganchar

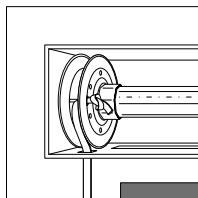

Anudar

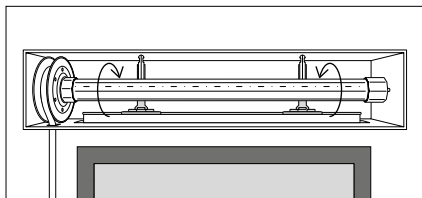

Girar

Pasamos la cinta dentro del pasacintas, **asegurándonos** que esta recta. **Sujetamos** la cinta al disco y **giramos** el eje. **Enrollamos** la cinta en el disco hasta enrollarla completa.

16 | Fijamos los paños

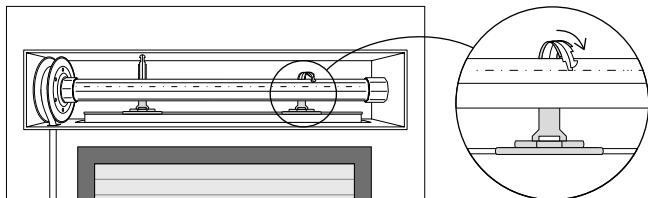

Colocar

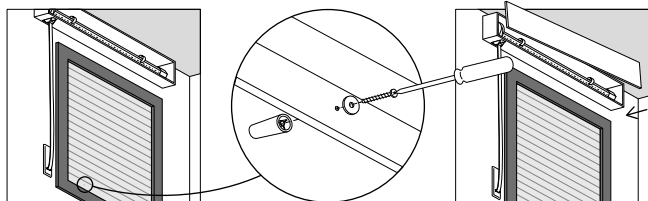

Ubicar

Atornillar

Cerrar

Colocamos los flejes al eje, la cinta se debe de tensar.
Cerramos el cajón y **quitamos** el afiler de la cinta.
Comprobamos que sube y baja bien.

Atención al cliente

soporte@cortinadecor.com

966 181 033

www.cortinadecor.com