

**PERSIANAS ENROLLABLES EXTERIOR  
CON CAJÓN MOTORIZADA  
A BATERÍA Y PLACA SOLAR  
GUÍA DE INSTALACIÓN**

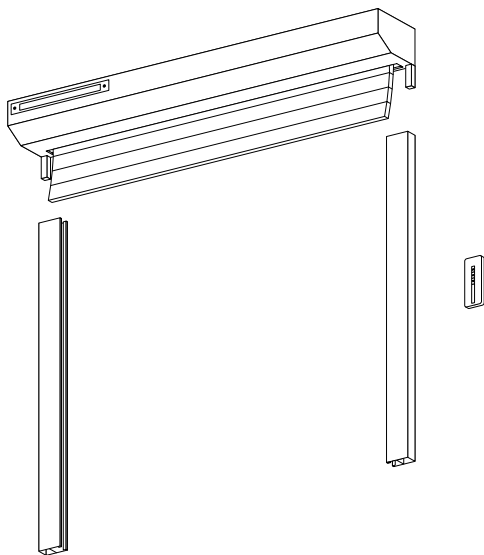





## AVISO IMPORTANTE | WARNINGS



Para la seguridad de las personas que realicen la instalación y la integridad del producto, es importante leer estas instrucciones detenidamente antes de la instalación, operación, mantenimiento o primer uso. Si tiene alguna pregunta, comuníquese con Cortinadecor.

### **Lea atentamente este manual antes de empezar a trabajar:**

- Todas las piezas suministradas se han calculado para este producto específicamente. **La sustitución o incorporación de otras piezas puede tener efectos negativos para la seguridad del mismo y sobre su garantía.** Además, la certificación CE concedida a este producto perderá su validez si se cambia alguna pieza o si la instalación no se efectúa según las indicaciones de este manual. El instalador es responsable en este sentido.
  - **Procure que la zona de montaje esté suficientemente iluminada. Elimine los obstáculos y la suciedad.** No debe haber presentes más personas que los montadores. Personas no autorizadas (en especial niños) podrían interferir o provocar riesgos durante el montaje.
  - **Una vez desembalado el producto, el instalador tiene que comprobar su integridad** y previo a comenzar la instalación, verificar la disposición de todos los componentes y herramientas **para proceder a una correcta instalación.**
- 
- 



· De ningún modo se deberá instalar un producto **deteriorado**, este **puede causar** daños a la propia instalación así como crearse situaciones de peligro a las personas. **Estos sistemas están exclusivamente destinados al uso para el cual fueron diseñados. Cualquier otro uso es inadecuado, y por lo tanto peligroso.**

· La instalación del sistema se debe realizar siempre respetando las indicaciones del fabricante, así como conociendo y aplicando toda la normativa en vigor.

· Se requiere de un mínimo de 2 personas para la instalación de la persiana.

· Se requerirá por parte del cliente la adquisición de la tornillería con las necesidades que requiere la instalación de una persiana y la fijación del mismo a la pared.

· No apoye ningún objeto sobre el producto.

· **Queda terminantemente prohibido colgarse o sujetarse al producto.** Se corre el riesgo de graves lesiones a personas y al mismo.

· **Toda alteración o modificación** que se realice **sin la autorización del fabricante exime a este último de toda la responsabilidad por los daños** que puedan derivar de ello.



# Comprobar piezas

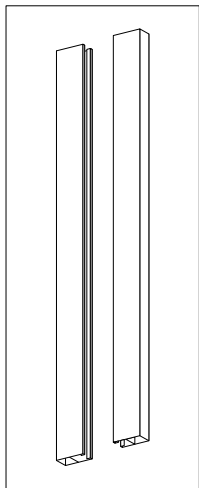

Guías laterales

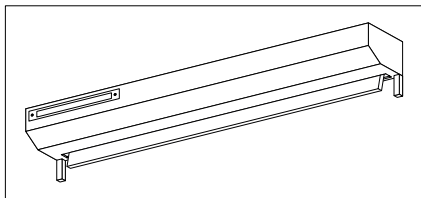

Persiana

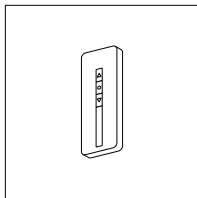

Mando

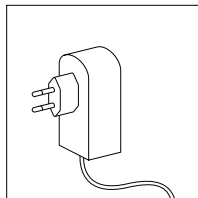

Cargador\*

\* ¡**Advertencia!** Antes de usar, le recomendamos que cargue la batería al 100%

# Necesitamos

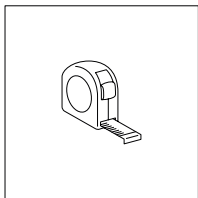

**Cinta métrica**

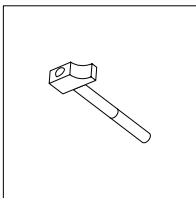

**Martillo**

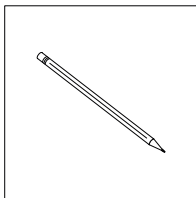

**Lápiz**

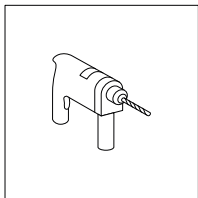

**Taladro**



**Escalera**

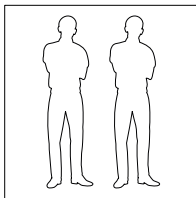

**Dos personas**

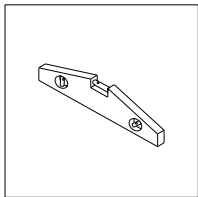

**Nivel**

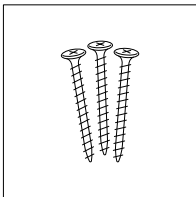

**Tornillería\***

*\* La persiana no lleva tornillos y tacos incluidos. Adquirir una tornillería específica para el tipo de superficie donde vamos a instalar el producto.*

# 1| Preparamos las guías

Al hueco

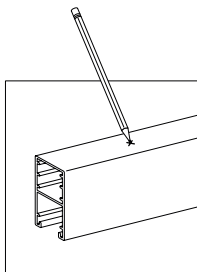
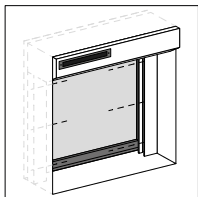

Marcar

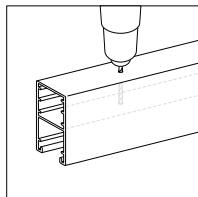

Taladrar

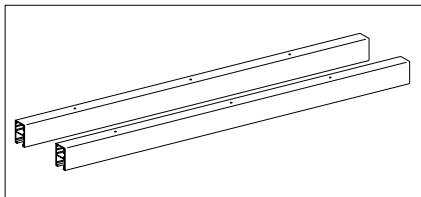

---

Si hemos elegido una **instalación al hueco de la ventana o puerta**, tenemos que ubicar los agujeros en **la parte posterior de la guía**. Una vez comprobado, **marcamos y taladramos** los agujeros. Aconsejamos realizar los agujeros equidistantes unos de otros. En estos agujeros irán los tornillos que sujetarán la persiana.

## A la pared o a la ventana

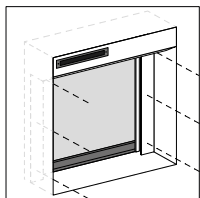

Ventana

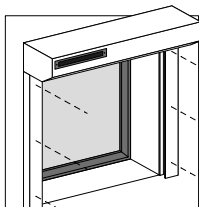

Pared

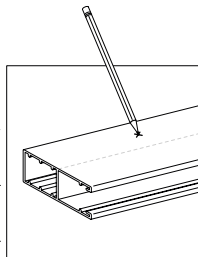

Marcar

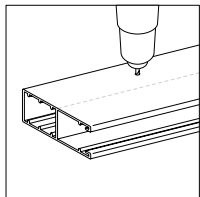

Taladrar

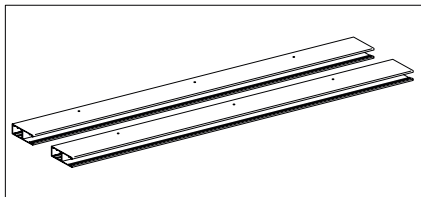

---

Si hemos elegido una **instalación a la pared o a la ventana**, tenemos que ubicar los agujeros en **la parte frontal de la guía**. Una vez comprobado, marcamos y taladramos los agujeros. Aconsejamos realizar los agujeros equidistantes unos de otros. En estos agujeros irán los tornillos que sujetarán la persiana.

## 2| Verificaciones

### Al hueco

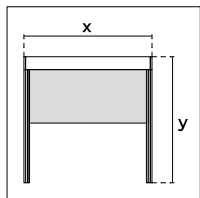

Medir

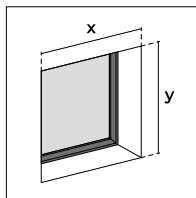

Verificar

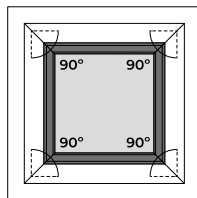

Verificar

---

Si instalamos al hueco, **verificamos que las medidas corresponden** a las del hueco de nuestra ventana. También debemos comprobar que los **4 ángulos de la ventana formen 90°**.



### 3 | Fijamos las guías

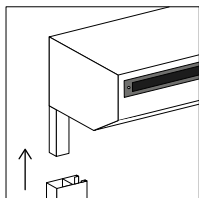

Enganchar

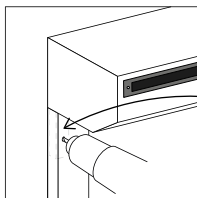

Taladrar

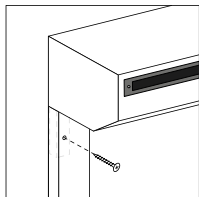

Atornillar

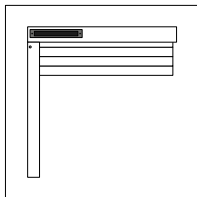

---

**Enganchamos las guías** que acabamos de perforar en el cabezal de la persiana y atornillamos.

*\* Tornillos y tacos no incluidos.*

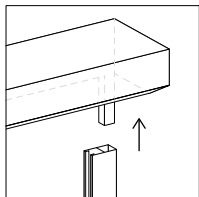

Enganchar

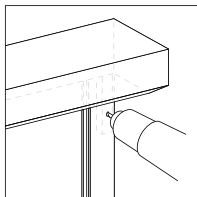

Taladrar

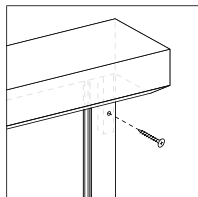

Atornillar

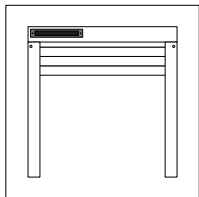

---

**Repetimos** la etapa para el otro lado.

*\* Tornillos y tacos no incluidos.*

## 4| Posicionamos la persiana

### Al hueco

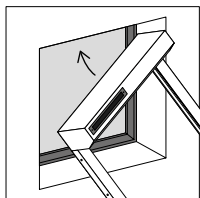

Posicionar

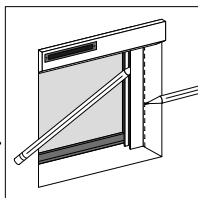

Marcar

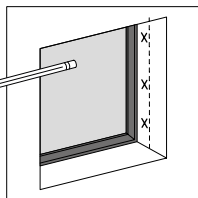

Quitar

### A la pared

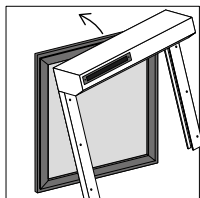

Posicionar

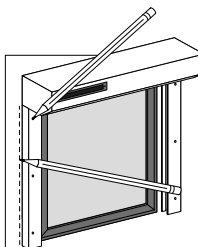

Marcar

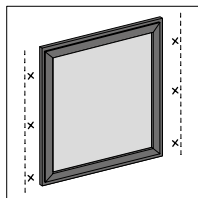

Quitar

---

**Entre dos personas, posicionamos la persiana** dentro del hueco de la ventana o a la pared. **Trazamos** una línea de referencia y **marcamos los agujeros** a ambos lados de la persiana. A continuación, volvemos a quitar la persiana.

## 5 | Fijamos la persiana

### Al hueco

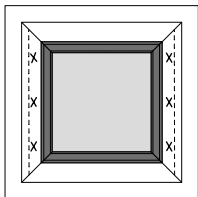

Taladrar

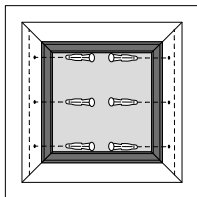

Colocar

### A la pared

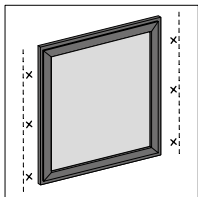

Taladrar

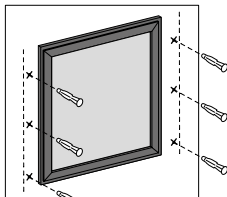

Colocar

---

**Taladraremos los agujeros y colocamos los tacos\*.**

\* Tornillos y tacos no incluidos.

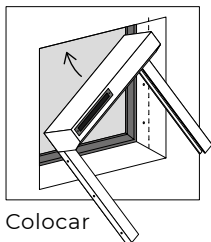

Colocar

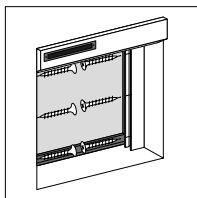

Atornillar

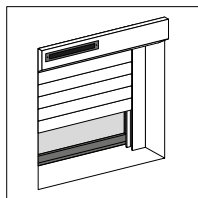

Comprobar

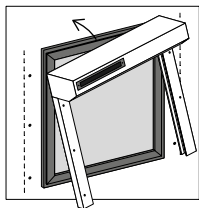

Colocar

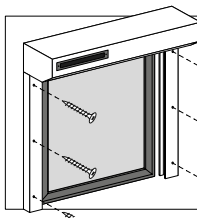

Atornillar

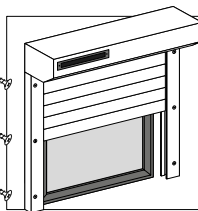

Comprobar

---

**Colocamos** la persiana dentro del hueco de la ventana o a la pared. Importante, la placa solar siempre tiene que quedarse expuesta hacia el exterior. Luego, **atornillamos\*** las guías laterales y **comprobamos con el mando** que la persiana funcione.

*\* Tornillos y tacos no incluidos.*

## Consejos de instalación

Si la persiana se bloquea en subida, se produce la desactivación del motor. Comprobar que no existe ningún obstáculo en el recorrido de la persiana.

Si esto ocurre, y para desbloquear, cargar la batería de nuevo (aproximadamente 60min).



**Atención al cliente**

[soporte@cortinadecor.com](mailto:soporte@cortinadecor.com)

966 181 033

[www.cortinadecor.com](http://www.cortinadecor.com)